

GABINETE EXTERIOR

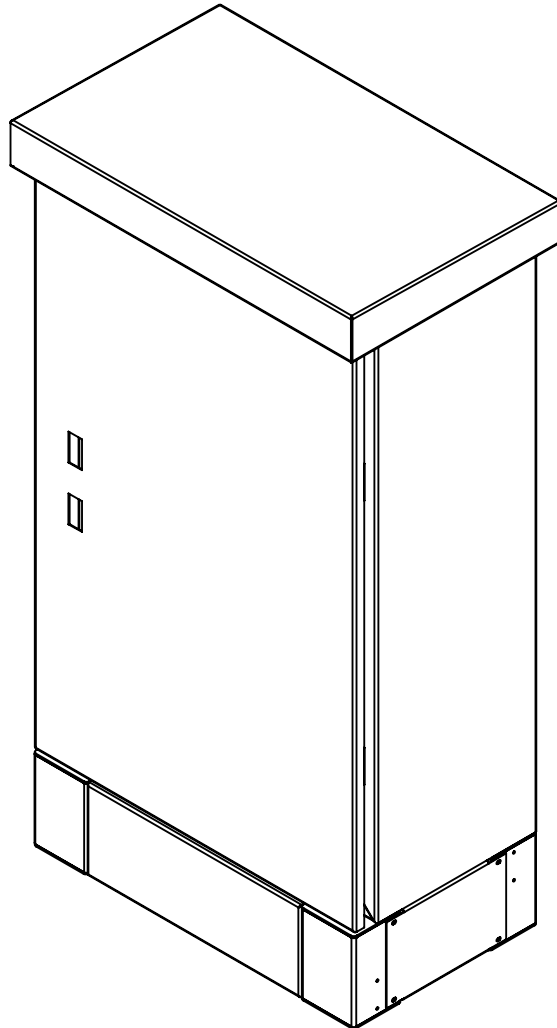

Las informaciones técnicas contenidas en este documento son propiedad exclusiva de POLINOMIO SRL y no podrán ser utilizadas o divulgadas a terceros sin su previa autorización escrita. Solamente estos diagramas estarán habilitados para su ejecución luego del registro del pedido.



ESCALA:
1:10

WWW.Polinomioperu.com

TÍTULO:

GABINETE EXTERIOR

ÁREA RESPONSABLE:

Diseño e Ingeniería

Correo: info@polinomioperu.com

A- Infitum Telecomunicaciones
S.A.C

HOJA 1 DE 5

Teléfonos: 247 2000 / 247 6500
13/08/19

GABINETE EXTERIOR

Vista Superior

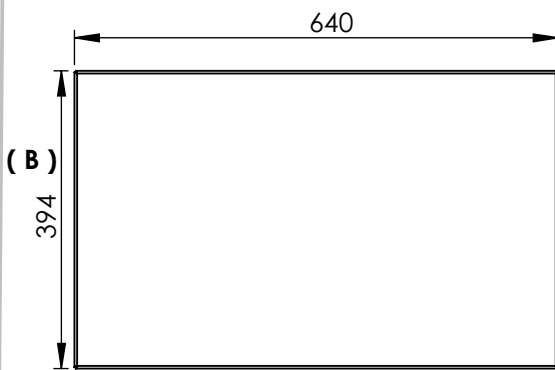

Nombre/ Cota (mm)	A	B	C	A1	B1	C1	D	E
Gabinete 01,02 y 03	640	394	1175	600	302	1100	150	75
Gabinete 04	840	394	1565	800	302	1490	150	75
Gabinete 06	640	394	1505	600	302	1430	150	75
Gabinete 07	840	394	1175	800	302	1100	150	75
Gabinete 08 y 09	840	394	1345	800	302	1270	150	75
Gabinete 10	840	394	1025	800	302	950	150	75

Vista Frontal

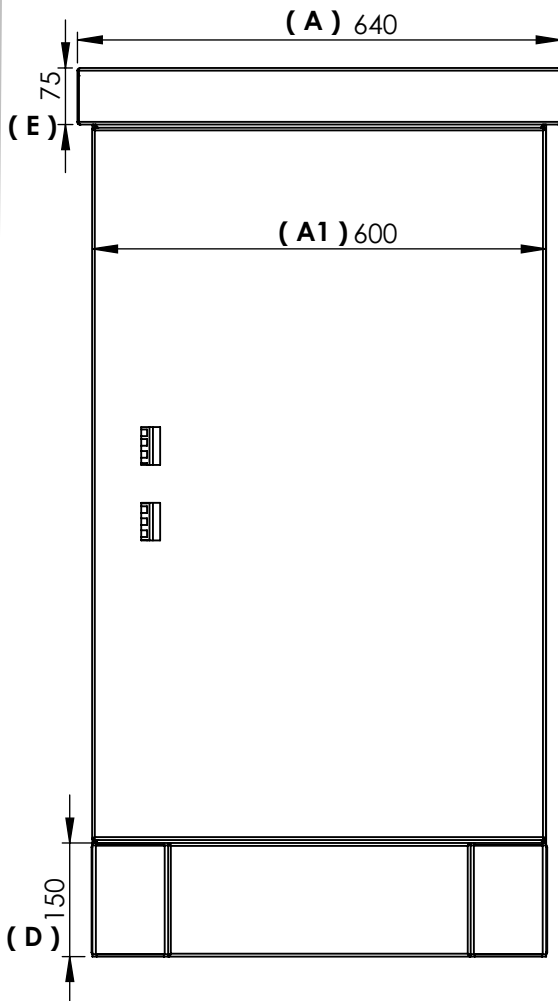

Vista Lateral

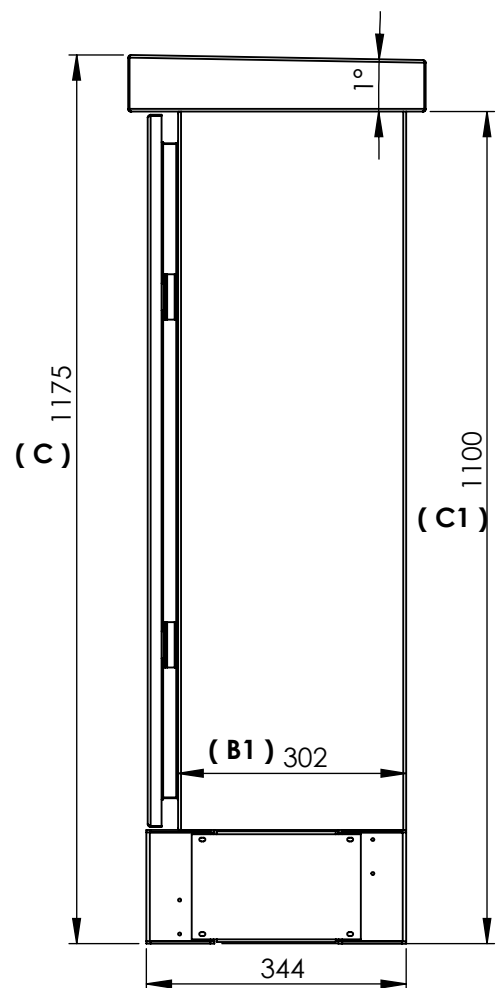

Las informaciones técnicas contenidas en este documento son propiedad exclusiva de POLINOMIO SRL y no podrán ser utilizadas o divulgadas a terceros sin su previa autorización escrita. Solamente estos diagramas estarán habilitados para su ejecución luego del registro del pedido.



ESCALA: 1:10

WWW.Polinomioperu.com

TÍTULO:
GABINETE EXTERIOR

ÁREA RESPONSABLE:
Diseño e Ingeniería

Correo: info@polinomioperu.com

A- Infitum Telecomunicaciones S.A.C

HOJA 2 DE 5

Teléfonos: 247 2000 / 247 6500
13/08/19

GABINETE EXTERIOR

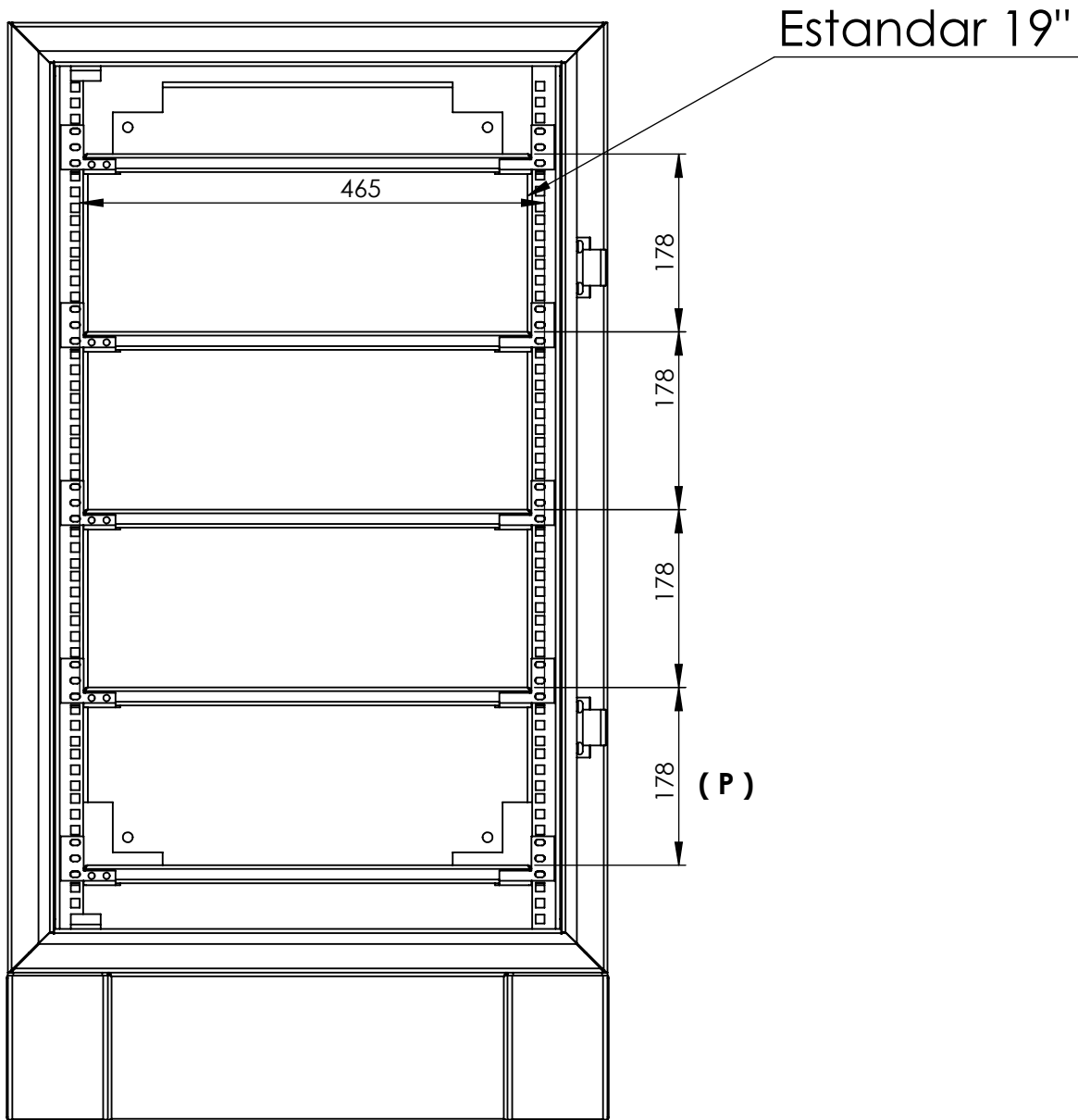

	Bandejas	Paso (P) (mm)
Gabinete 01,02 y 03	5	178
Gabinete 04	8	133
Gabinete 06	7	178
Gabinete 07	5	178
Gabinete 08 y 09	6	178
Gabinete 10	4	178

Las informaciones técnicas contenidas en este documento son propiedad exclusiva de POLINOMIO SRL y no podrán ser utilizadas o divulgadas a terceros sin su previa autorización escrita. Solamente estos diagramas estarán habilitados para su ejecución luego del registro del pedido.



ESCALA: 1:10

WWW.Polinomioperu.com

TÍTULO:

GABINETE EXTERIOR

ÁREA RESPONSABLE:

Diseño e Ingeniería

Correo: info@polinomioperu.com

A- Infitum Telecomunicaciones S.A.C

HOJA 3 DE 5

Teléfonos: 247 2000 / 247 6500
13/08/19

GABINETE EXTERIOR

SobreTecho con inclinacion hacia parte posterior

Acondicionada para 02 Vent/Extr

Placa Montaje

Ingreso de Cables

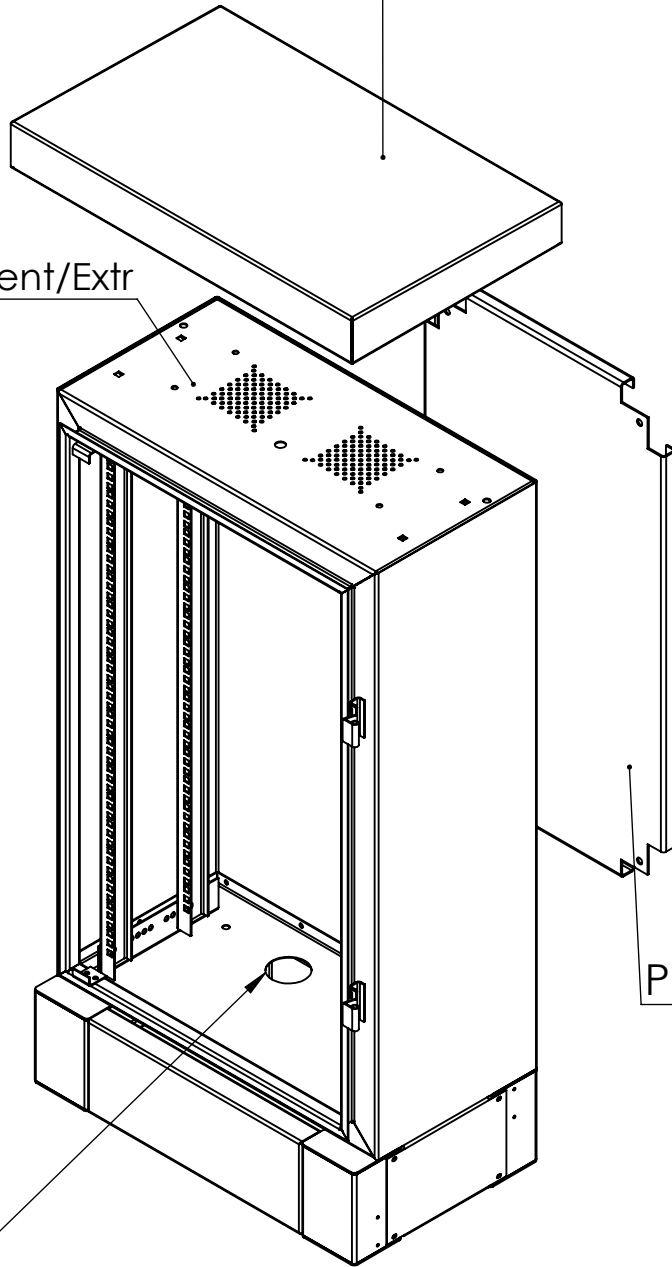

Las informaciones técnicas contenidas en este documento son propiedad exclusiva de POLINOMIO SRL y no podrán ser utilizadas o divulgadas a terceros sin su previa autorización escrita. Solamente estos diagramas estarán habilitados para su ejecución luego del registro del pedido.



ESCALA: 1:10

WWW.Polinomioperu.com

TÍTULO:

GABINETE EXTERIOR

ÁREA RESPONSABLE:

Diseño e Ingeniería

Correo: info@polinomioperu.com

A- Infitum Telecomunicaciones S.A.C

HOJA 4 DE 5

Teléfonos: 247 2000 / 247 6500
13/08/19

GABINETE EXTERIOR

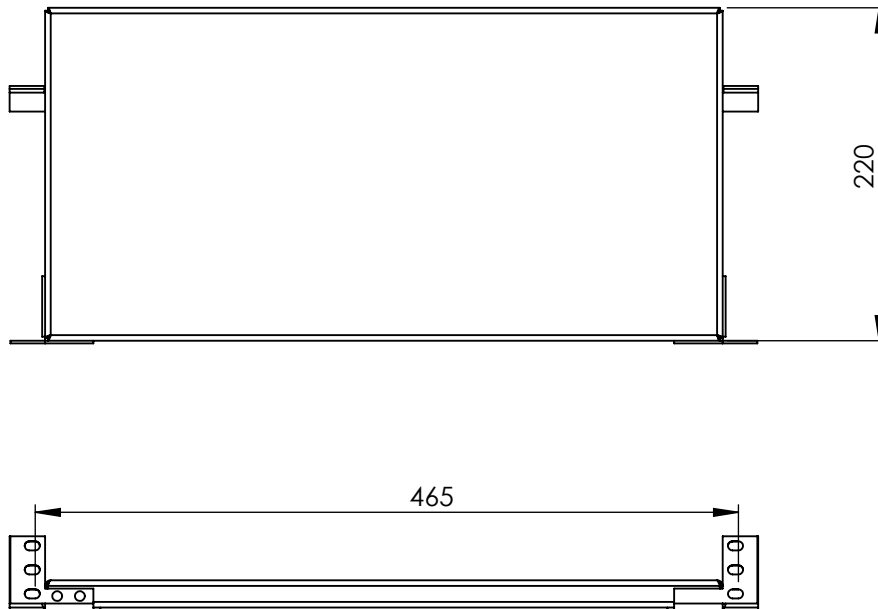
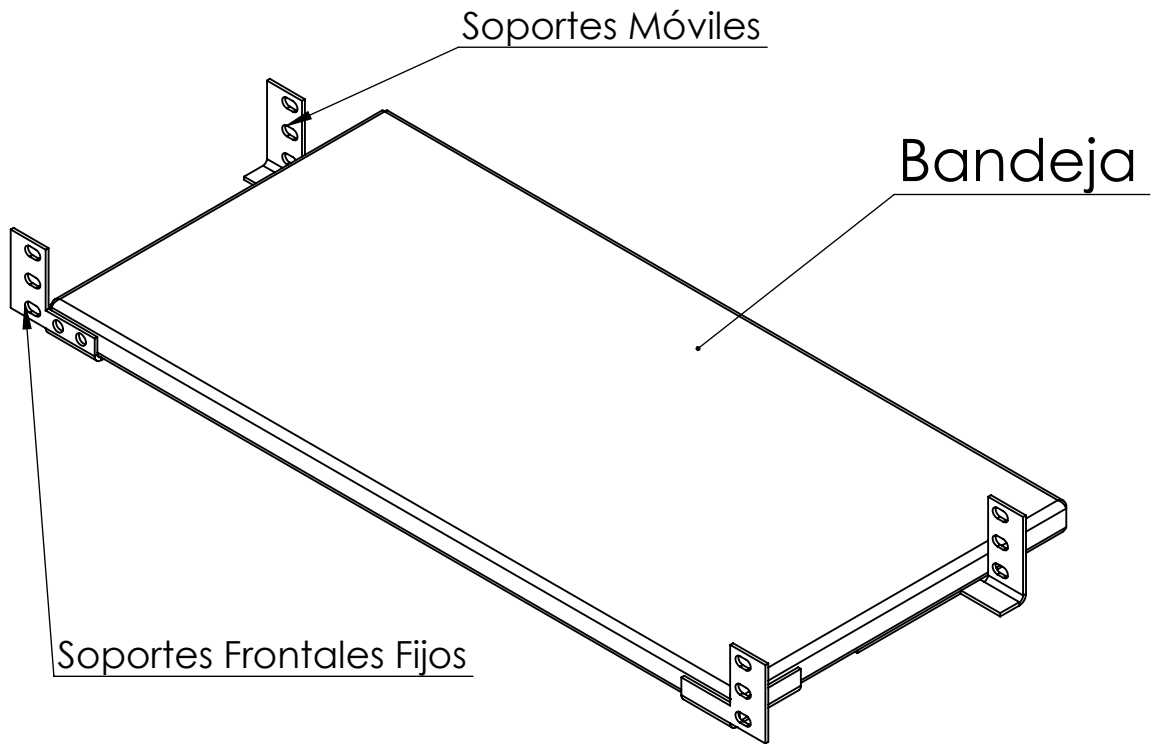

Las informaciones técnicas contenidas en este documento son propiedad exclusiva de POLINOMIO SRL y no podrán ser utilizadas o divulgadas a terceros sin su previa autorización escrita. Solamente estos diagramas estarán habilitados para su ejecución luego del registro del pedido.



ESCALA: 1:10

WWW.Polinomioperu.com

TÍTULO:

GABINETE EXTERIOR

ÁREA RESPONSABLE:

Diseño e Ingeniería

Correo:

info@polinomioperu.com

A- Infitum Telecomunicaciones S.A.C

HOJA 5 DE 5

Teléfonos: 247 2000 / 247 6500
13/08/19